

NHÀ Ở RIÊNG LẺ CỎ THỜI HẠN

CHỦ HỘ: NGUYỄN THỊ HÀ

SỐ THỬA ĐẤT: 114 B1, TỜ BẢN ĐỒ SỐ 02

ĐẠI ĐIỂM: THÔN 2, XÃ ĐẮK RỪNG, HUYỆN
KON RẦY, TỈNH KON TUM

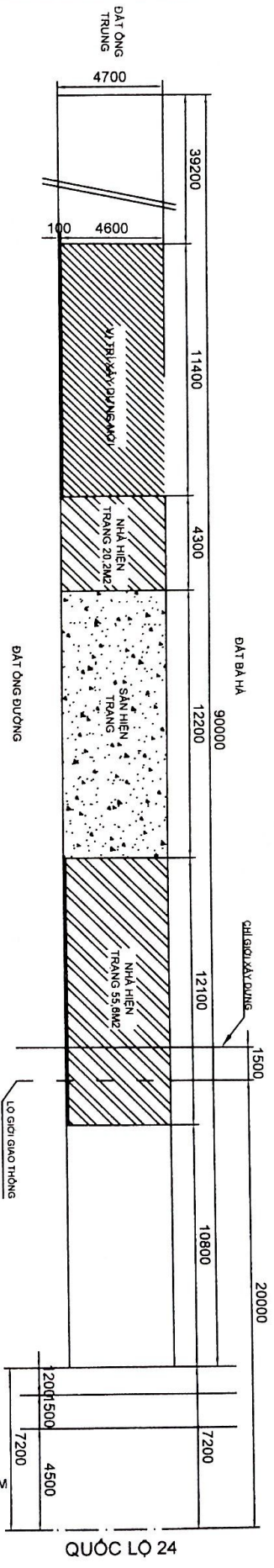

VỊ TRÍ XÂY DỰNG (TL 1:200)

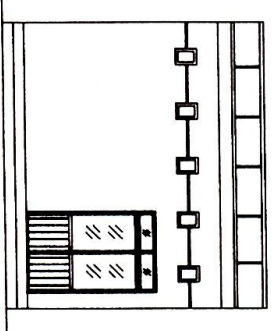

MẶT DỰNG (TL 1:100)

NHÀ SỞ HỮU TƯ NHÂN	
CHỦ HỒ	ĐỊA ĐIỂM XÂY DỰNG
	- SỐ THỊA 114.8T
	- SỐ TỜ BẢN ĐỒ 02
	- THÔN 7
	- XÃ TÂN LẬP
	- HUYỆN KON RÁY
	- TỈNH KON TUM
NGUYỄN THỊ HÀ	

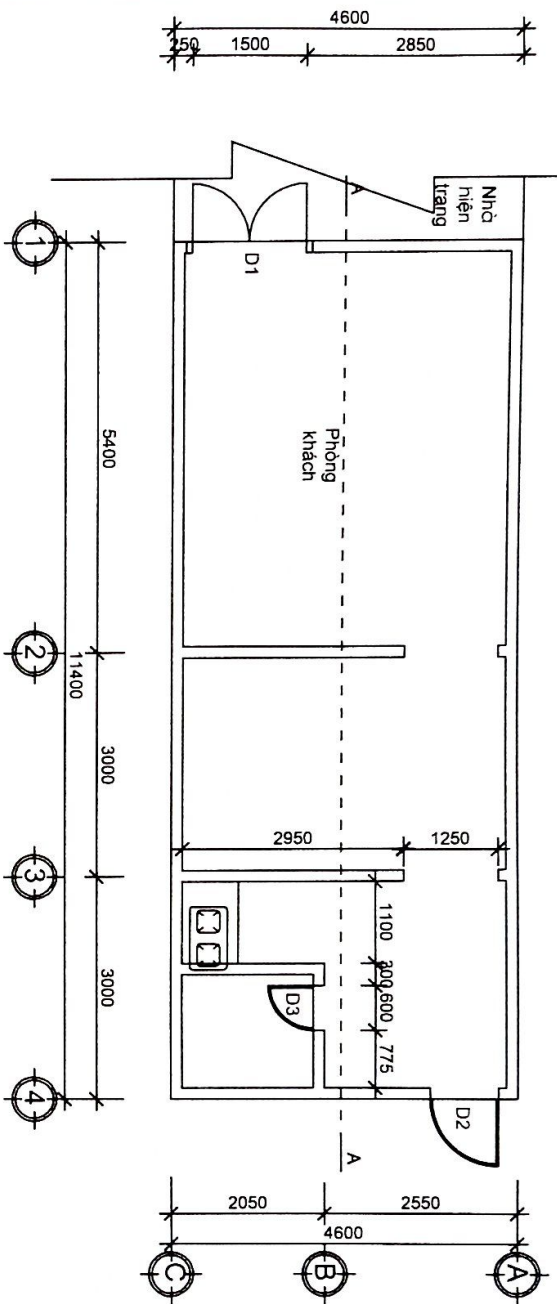

MẶT BẰNG (TL 1:100)

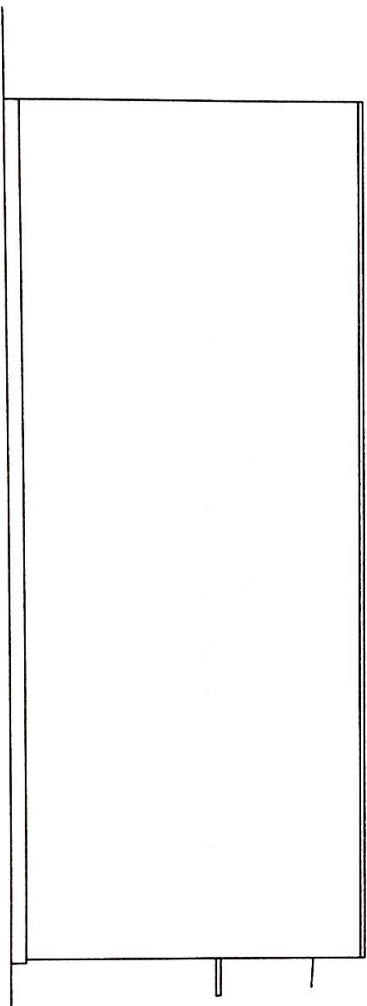

MẶT BÊN TRƯỚC (TL 1:100)

GHI CHÚ

- TƯỜNG NGOÀI, SƠN MÀU XANH.
- TƯỜNG TRONG, SƠN MÀU XANH NHẠT.
- CỬA SẮT HỘP 40X40X2 PA NỖ KÍNH.

NHÀ SỞ HỮU TƯ NHÂN

CHỦ HỘ	ĐỊA ĐIỂM XÂY DỰNG
NGUYỄN THỊ HÀ	- SỐ THỨA 114 B1 - SỐ TỜ BẢN ĐỒ 02 - THÔN 2 - XÃ TÂN LẬP - HUYỆN KON RÁY - TỈNH KON TUM

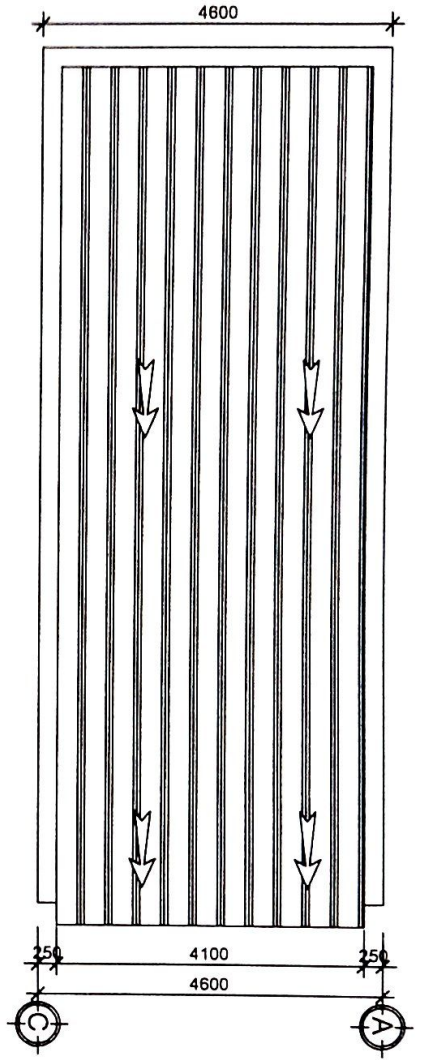

MẶT BẰNG THOÁT NƯỚC MÀI (TL 1:100)

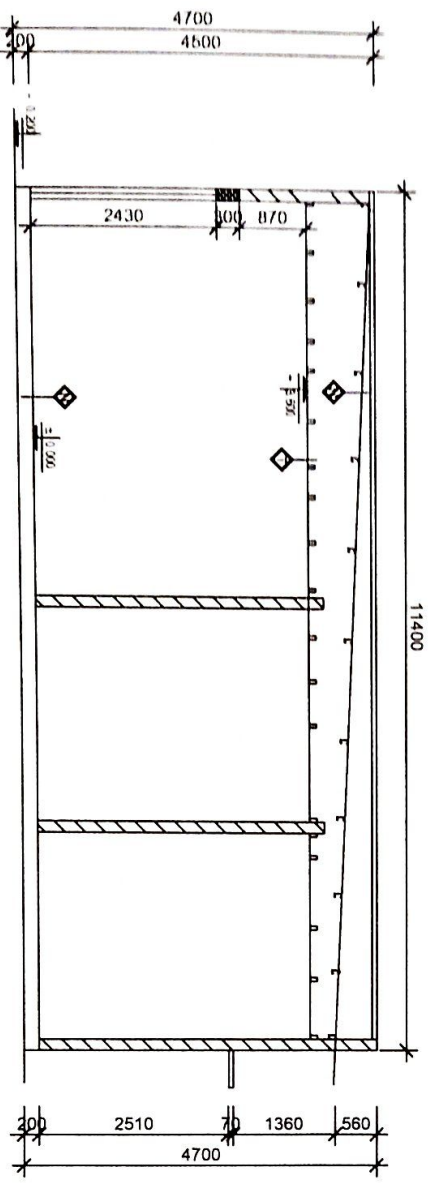

MẶT CẮT A-A (TL 1:100)

GHI CHÚ
- THOÁT NƯỚC MÀI THEO ĐỘ DỐC TỰ NHIÊN.

N
LÁT GẠCH CÉ RA MIC 400X400 VXM 50.
BÊ TÔNG LỘT ĐÁ 4X6 MẠC 50.
ĐẬP CẮT ĐAM CHẶT.
ĐẤT NGUYÊN THỎ.

T
ĐÁ TRẦN GỖ NHÓM IV KT50X100 A=650
TRẦN ĐỒNG TÓN MÀU XANH, DÀY 2,2 ZEM

M
MÀI LỚP TÓN LẠNH SÔNG VUÔNG MÀU ĐỎ, DÀY 4 ZEM.
XÀ GỖ GỖ NHÓM VI, KT 60X120 A=1000.

NHÀ SỞ HỮU TỰ NHẬN	
CHỮ HỌ	ĐỊA ĐIỂM XÂY DỰNG
NGUYỄN THỊ HÀ	- SỐ THỨA: 114 B1 - SỐ TỜ BẢN ĐỒ 02 - THÔN 2 - XÃ TÂN LẬP - HUYỆN KON RẪY - TỈNH KON TUM

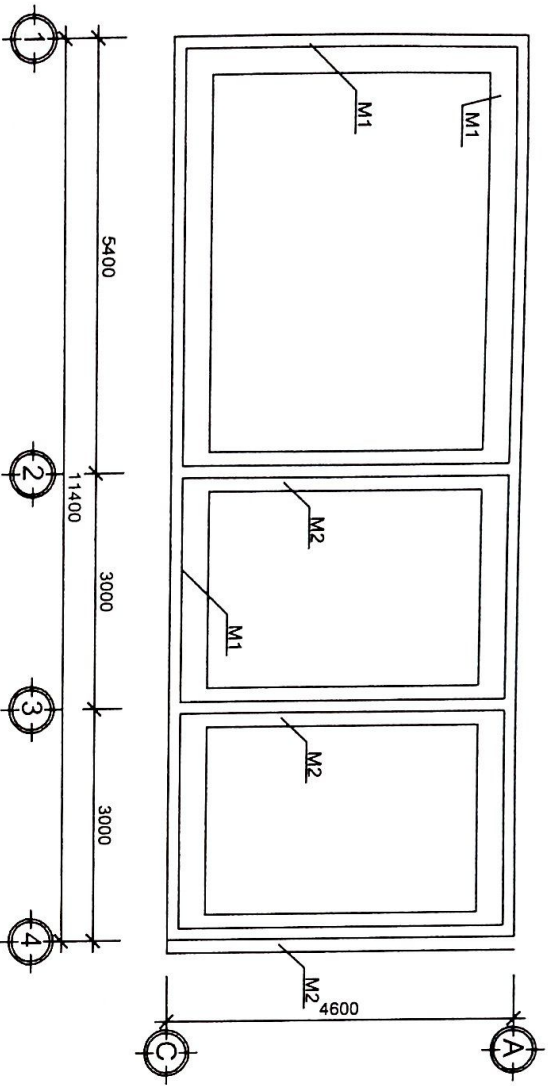

MẶT BẰNG MÔNG (TL : 1:100)

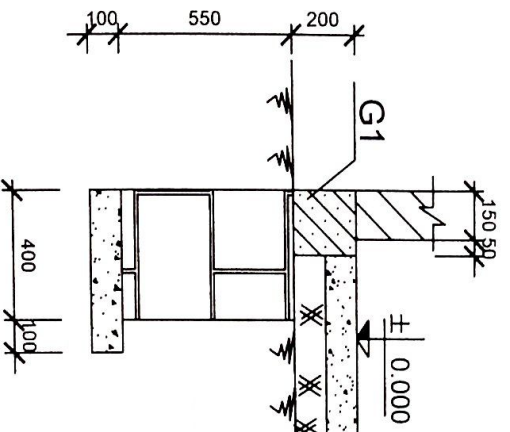

MÔNG M1 (TL : 1:25)

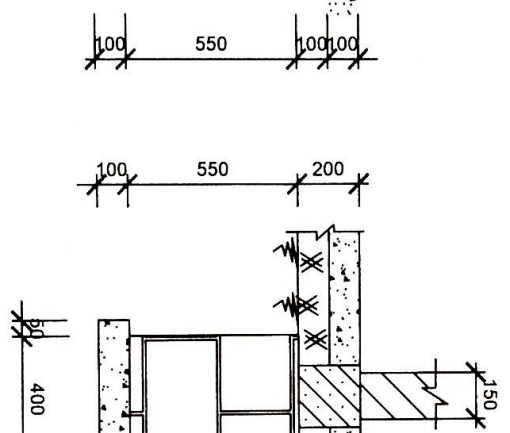

MÔNG M2 (TL : 1:25)

GHI CHÚ

- BÊ TÔNG LỘT MÔNG ĐÁ 4X6 VXM MẠC 50.
- BÊ TÔNG GIẰNG MÔNG ĐÁ 1X2 MẠC 200.
- MÔNG BẰNG XÂY ĐÁ CHẾ VXM MẠC 75.
- * CỐT THÉP Ø < 10, DỪNG THÉP CI, Ra = 2100KG/Cm2
- * CỐT THÉP Ø > 10, DỪNG THÉP CII, Ra = 2700KG/Cm2
- * VỚI THÉP DẪM THỞ NỔI TRÊN Ở GIỮA NHỊP,
- THỞ DƯỚI NỔI VỀ GÓI, ĐOẠN NỔI >= 15Ø THÉP NỔI

NHÀ SỞ HỮU TƯ NHÂN	
CHỦ HỌ	ĐỊA ĐIỂM XÂY DỰNG
	- SỐ THỨA: 114 B1
	- SỐ TỜ BẢN ĐỒ 02
	- THÔN 2
	- XÃ TÂN LẬP
	- HUYỆN KON RÁY
	- TỈNH KON TUM
NGUYỄN THỊ HÀ	

2 DÂY CÁP ĐỒNG ĐƠN CADIVI 32/10
CÁP ĐIỆN VÀO CÔNG TRÌNH

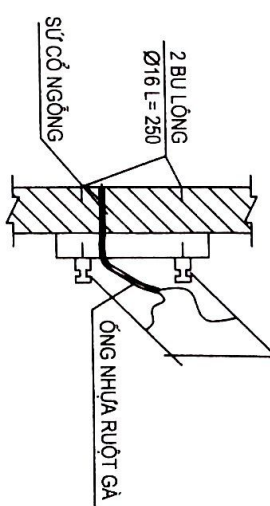

**CHI TIẾT XÀ 2 SỰ
ĐÓN DÂY ĐIỆN TỪ CỘT**

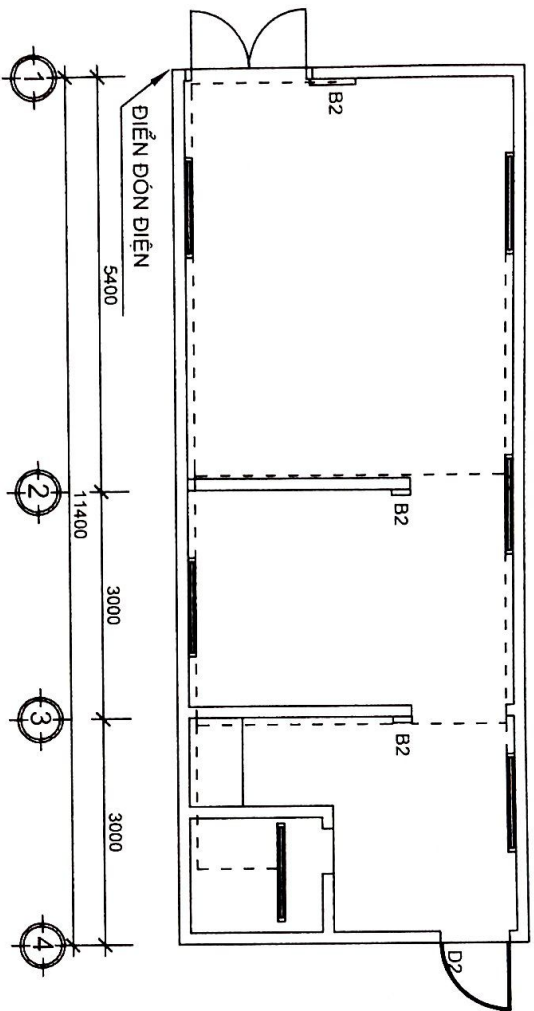
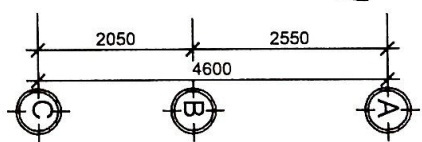

MẶT BẰNG CÁP ĐIỆN (TL 1:100)

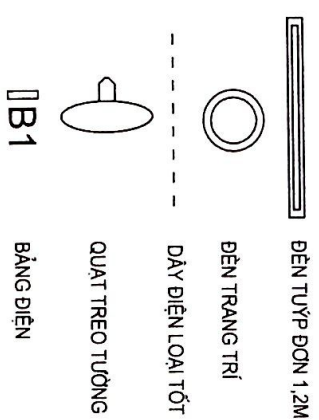

GHI CHÚ

- BẢNG ĐIỆN ĐẶT CÁCH NỀN NHÀ 1,5M.
- DÂY ĐIỆN CỐ ĐỊNH TRÊN TRẦN.
- CÁC DÂY ĐIỆN TỰ TRẦN ĐẾN BẢNG ĐIỆN LUỒN TRONG ống RƯỢT GÀ, ĐI NGẦM TRONG TƯỜNG.

NHÀ SỞ HỮU TỰ NHẬN

CHỦ HỒ	ĐỊA ĐIỂM XÂY DỰNG
NGUYỄN THỊ HÀ	- SỐ THỬA 114 B1 - SỐ TỜ BẢN ĐỒ 02 - THÔN 2 - XÃ TÂN LẬP - HUYỆN KON RẪY - TỈNH KON TUM

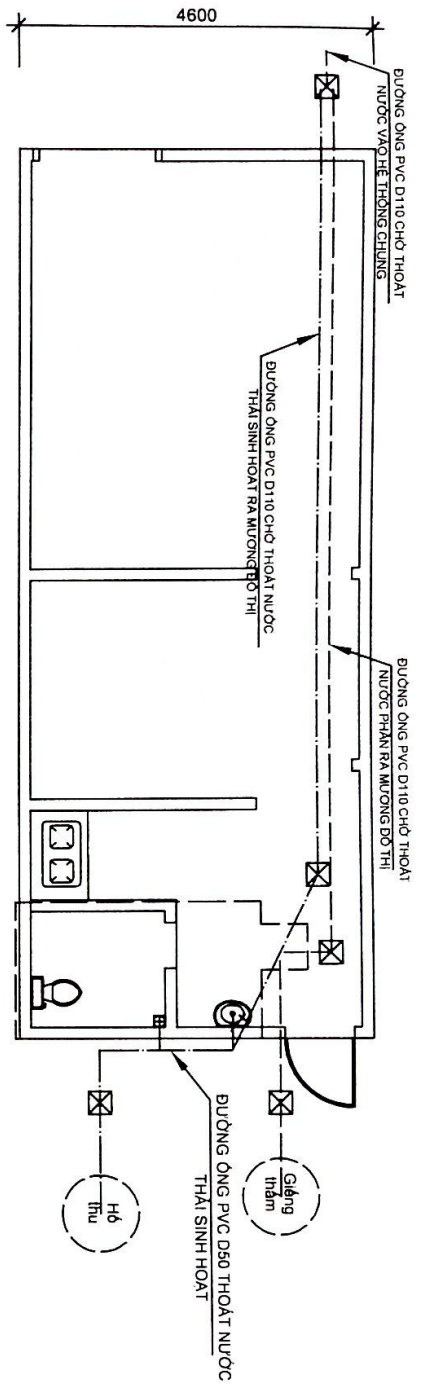

MẶT BẰNG THOÁT NƯỚC (TL 1:100)

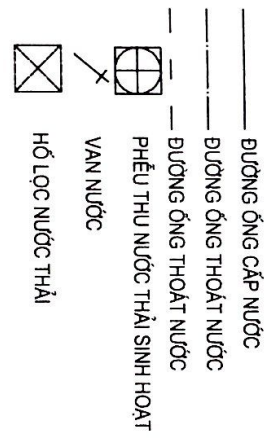

GHI CHÚ:

- Hiện tại đường chừa có hệ thống mương thu nước thải sinh hoạt, do vậy sẽ bố trí ống chừa để đầu nối với hệ thống thoát nước thải chung của đô thị sau này
- Nước thải phân hiện tại sẽ xử lý từ hầm tự hoại, qua hố lọc rồi dẫn giếng thềm
- Nước thải sinh hoạt hiện tại, sẽ dẫn đến hố lọc và dẫn về hố thu
- Cấp nước sinh dùng từ giếng đào, bơm lên bồn chứa, cung cấp nước sinh hoạt
- Bồn chứa đặt trên khu vực sân V50, gia công hàn liền kết, lắp đặt theo hướng dẫn của nhà sản xuất

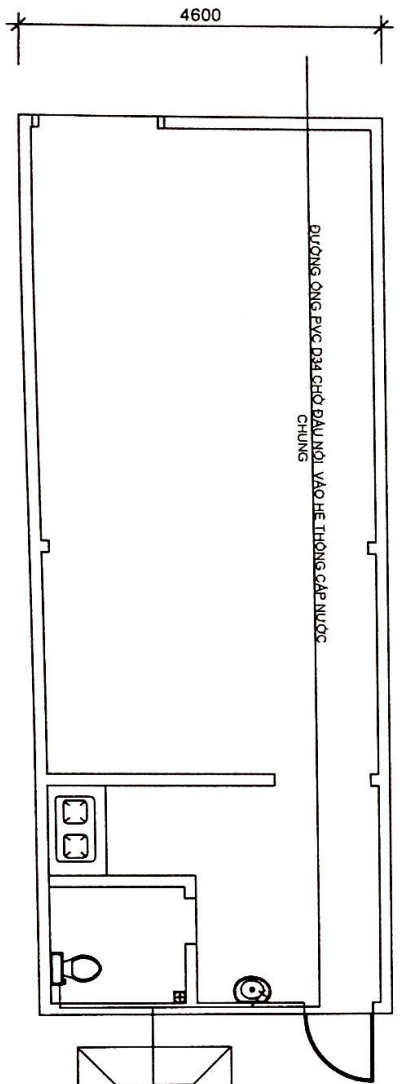

MẶT BẰNG CẤP NƯỚC (TL 1:100)

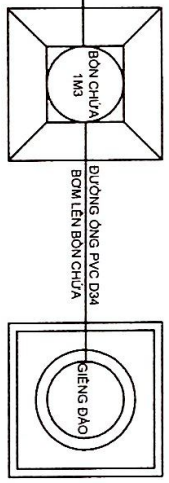

NHÀ SỞ HỮU TƯ NHÂN	
CHỦ HỘ	ĐỊA ĐIỂM XÂY DỰNG
NGUYỄN THỊ HÀ	- SỐ THỨA: 114 B1 - SỐ TỜ BẢN ĐỒ 02 - THÔN 2 - XÃ TÂN LẬP - HUYỆN KON RẪY - TỈNH KON TUM

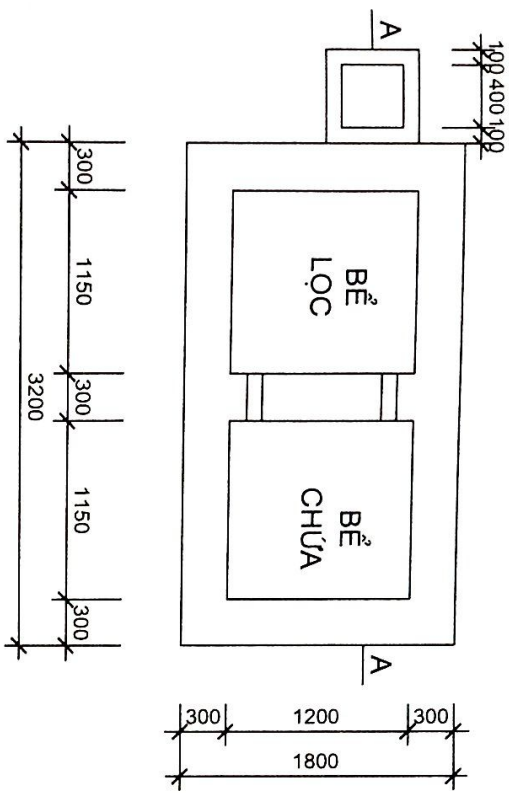

HẦM TỰ HOẠI (TL 1:50)

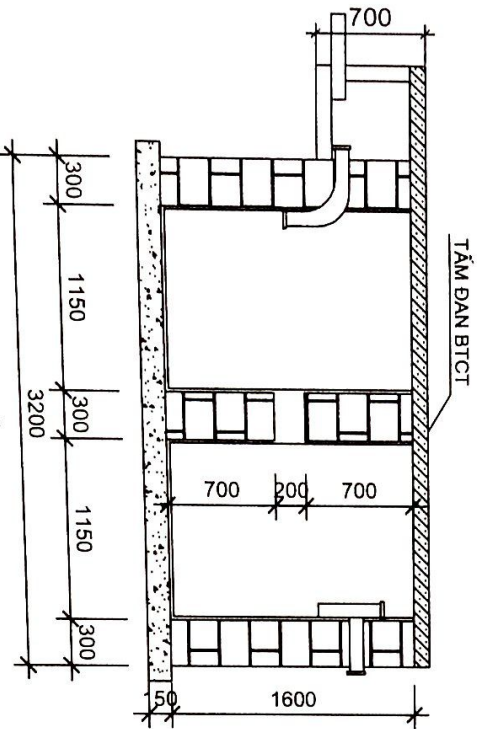

MẶT CẮT A-A (TL 1:50)

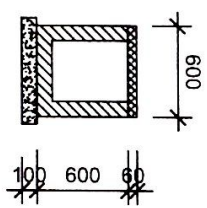

HỖ LỌC NƯỚC THẢI (TL 1:50)

NHÀ SỞ HỮU TỰ NHẬN	
CHỦ HỘ	ĐỊA ĐIỂM XÂY DỰNG
-	- SỐ THỬA 114 B1 - SỐ TỜ BẢN ĐỒ 02 - THÔN 2 - XÃ TÂN LẬP - HUYỆN KON RẪY - TỈNH KON TUM
NGUYỄN THỊ HÀ	