

HỒ SƠ CẤP PHÉP XÂY DỰNG

NHÀ SỞ HỮU TỰ NHẬN

CHỦ HỘ: NGUYỄN THANH QUANG

SỐ THỬA ĐẤT: 368, TỜ BẢN ĐỒ 16

ĐỊA ĐIỂM: THÔN 9 XÃ ĐẮK RỪNG, HUYỆN
KON RĂY, TỈNH KON TUM

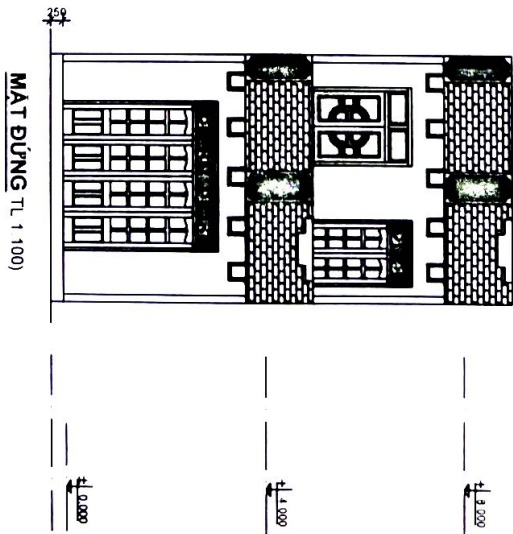
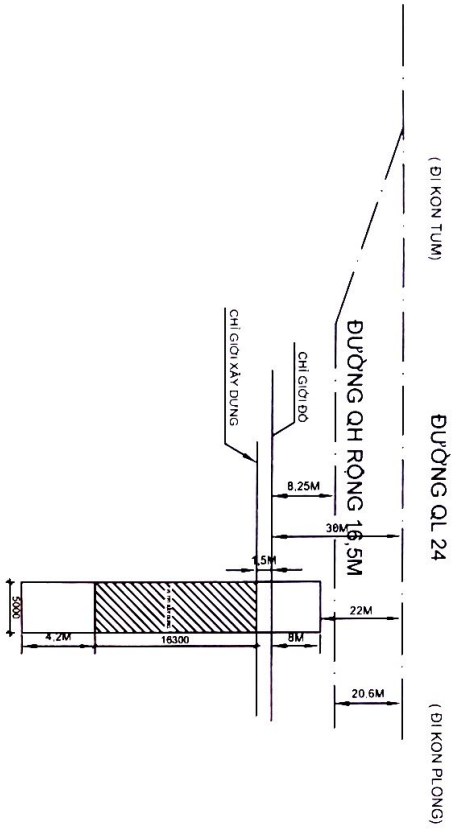

MẶT BẰNG VỊ TRÍ XÂY DỰNG
(TL 1 500)

NHÀ SỞ HỮU TƯ NHÂN	
CHỮ HỌ	ĐƠN GIẢM XÂY DỰNG
	SỐ THỦẤU 388
	· TÒ BÀN ĐỒ 1/8
	· THÔN 9
	· XÃ ĐẮK RỪNG
	· HUYỆN KON RÁY
	· TỈNH KON TUM

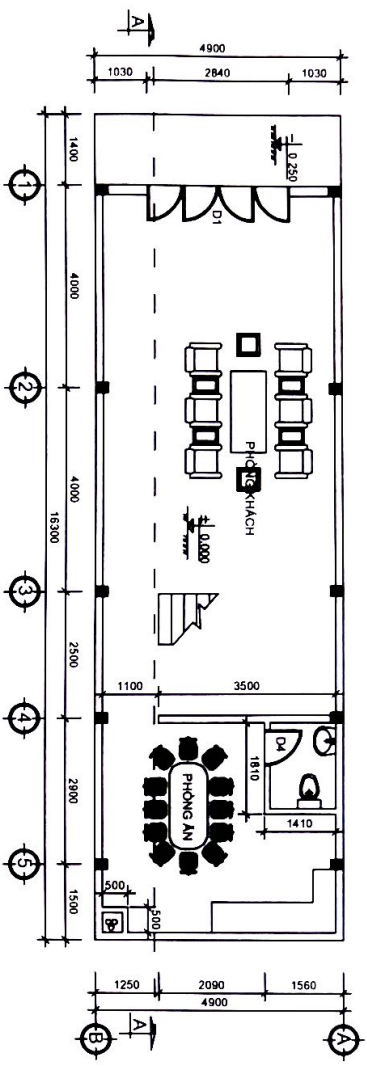

MẶT BẰNG TẦNG 1 (TL 1:100)

- GHI CHÚ**
- MÀI LỚP TÔN MÀU XANH,
 - TƯỜNG XÂY GẠCH ỐNG 6 LỖ, MẠC 50.
 - TƯỜNG NGOÀI SƠN MÀU XÂM NHẠT
 - TƯỜNG TRONG SƠN MÀU VÀNG NHẠT
 - NỀN NHÀ VÊ SINH CÁC TẦNG THẤP HƠN CỘT NỀN CÁC TẦNG SẴM

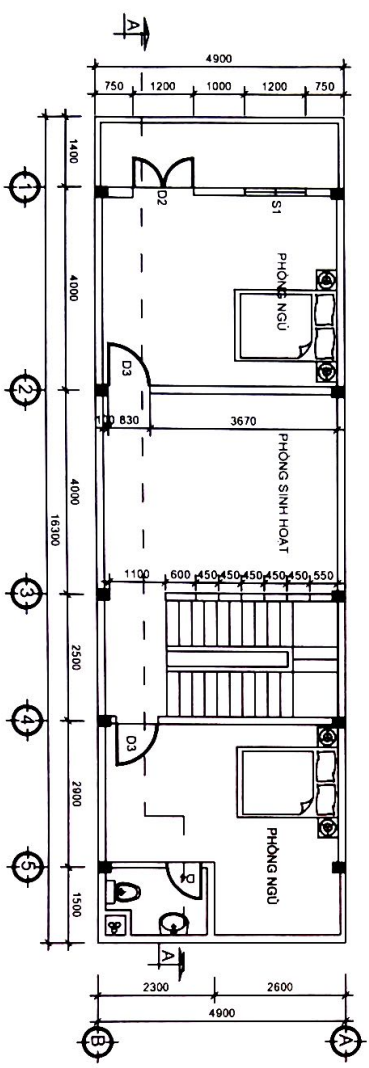

MẶT BẰNG TẦNG 2 (TL 1:100)

NHÀ SỞ HỮU TƯ NHÂN	
CHỮ HỌ	ĐỊA ĐIỂM XÂY DỰNG
	- SỐ TỈNH 388 - TÒ BÀN ĐỒ 1/5 - THÔN 9 - XÃ ĐẮK RỪNG - HUYỆN KON RÁY - TỈNH KON TUM
NGUYỄN THÀNH QUANG	

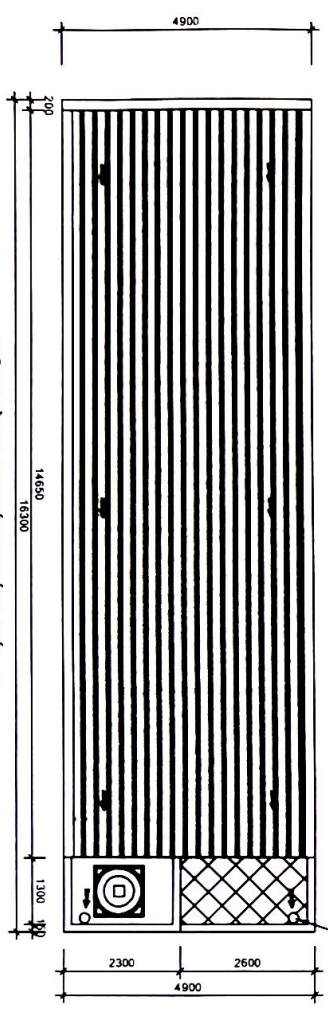
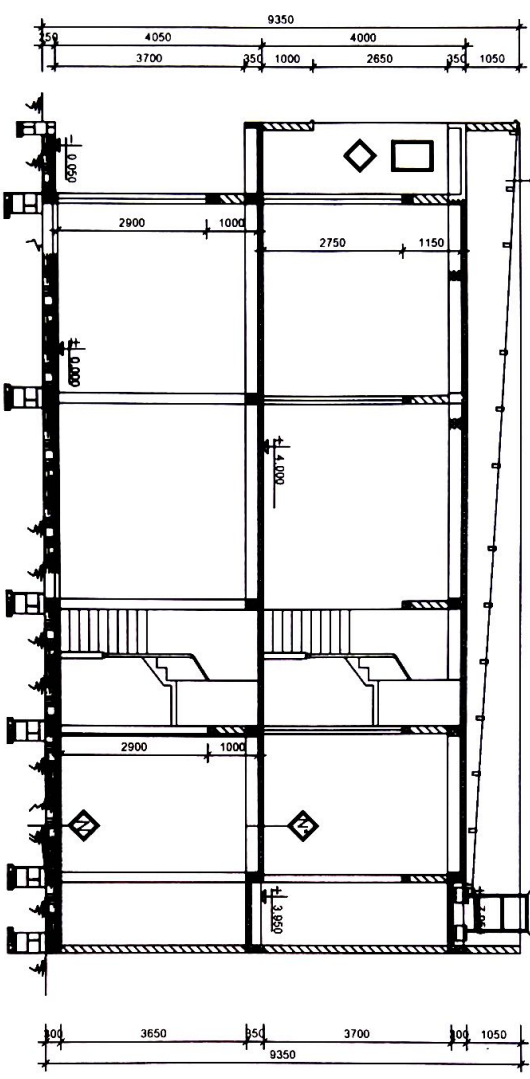
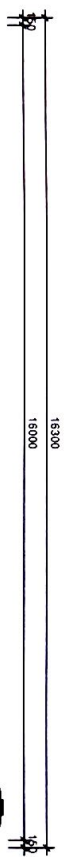

 LÁT GẠCH CÉ RA MIC 600X600 VXM 50
 BÉ TÔNG LỚT ĐÁ 4X6 MẠC 50
 ĐÁP CẮT ĐAM CHẤT
 ĐẤT NGUYÊN THỖ

 LÁT GẠCH CÉ RA MIC 600X600 VXM 50
 SÀN BTCT ĐÁ 1X2 MẠC 200



 ĐÀ TRẦN GỖ NHÓM IV KT50X100 A=600
 TRẦN DÒNG VẠN DÂY 1.5 SƠ CHỈ TÂY



 MÀI LỚP TÓN LẠNH SÔNG MÀU XANH DÂY 4 ZEM
 XÀ GỖ GỖ NHÓM VI, KT 70X140 A-1100

GHI CHÚ

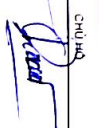
- NƯỚC MƯA TỰ MẠI CHẢY VỀ CÁC ỒNG
- THOÁT ĐI TRONG HỘ GEN DẪN XUỐNG NÉN
- ĐẤT, THOÁT THEO ĐỘ DỐC TỰ NHIÊN

NHÀ SỞ HỮU TƯ NHẬN

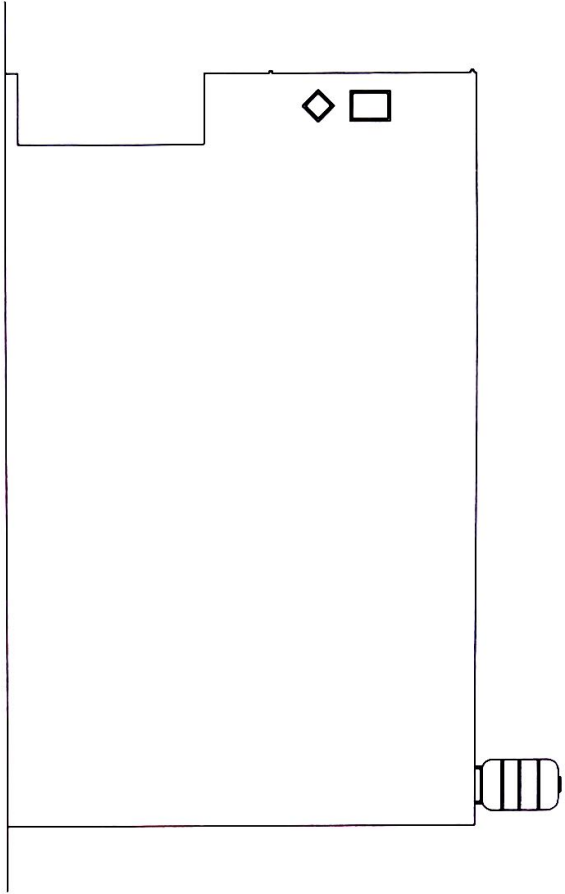
CHỦ NHÀ	ĐỊA ĐIỂM XÂY DỰNG
	SỐ THỬA 368
	TỔ BAN ĐO 15
	THƯỜNG
	XÃ ĐẮK RỪNG
	HUYỆN KON BẮC
	TỈNH KON TUM
NGUYỄN THANH QUANG	



MẶT BÊN TRƯỚC 1-5 (TL 1:100)

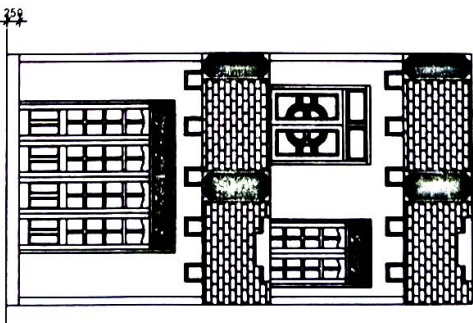

MẶT ĐỨNG TL 1:100)

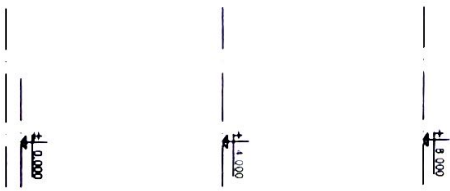

NHÀ SỞ HỮU TƯ NHÂN	
CHỦ HỒ	ĐỊA ĐIỂM XÂY DỰNG
	SỐ THỬA 388 T.Đ. B. Đ. Đ. 16 TH. 9 X. Đ. Đ. Đ. Đ. Đ. H. Đ. Đ. Đ. Đ. Đ. T. Đ. Đ. Đ. Đ. Đ.
NGUYỄN HẠNH QUANG	

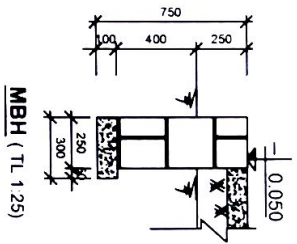
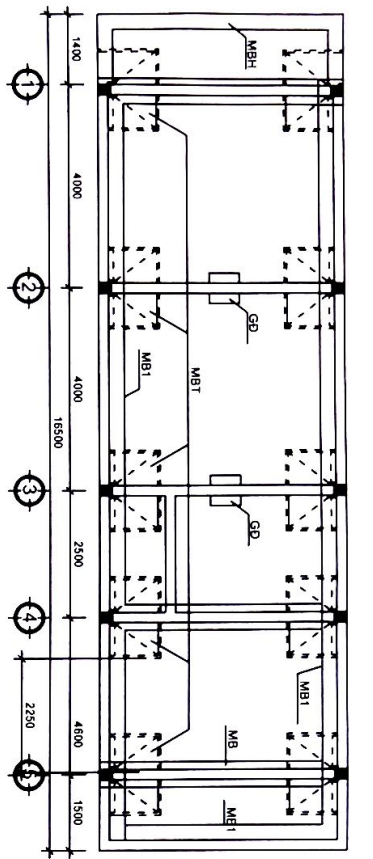

MẶT BẰNG MÓNG (TL 1.100)

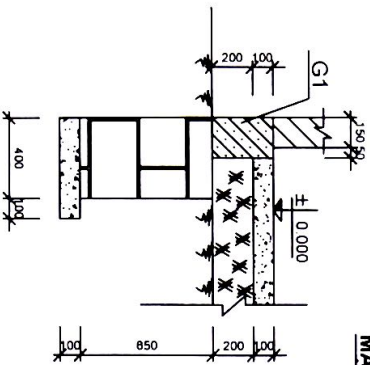

MÓNG MB1 (TL 1.25)

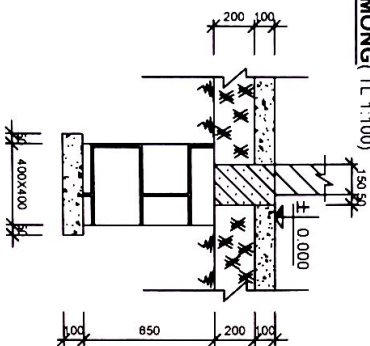

GỒI ĐỒ GD (TL 1.25)

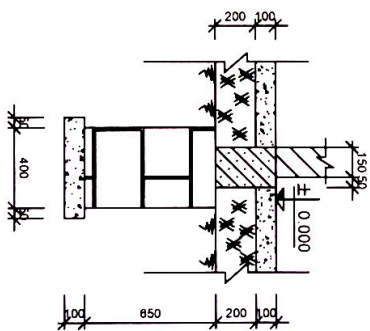

MÓNG MB (TL 1.25)

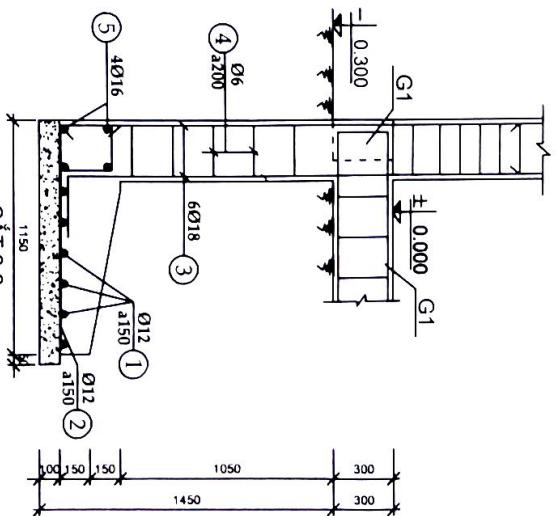

CẮT 2-2

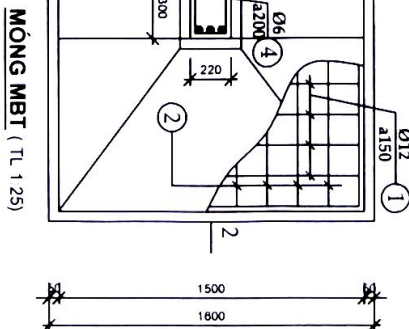

MÓNG MBT (TL 1.25)

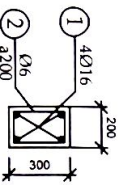

GIẰNG MÓNG G1 (TL 1.25)

GHI CHÚ

- BÊ TÔNG LỘT MÓNG ĐÀ 4X6 VXM MẮC 50
- BÊ TÔNG MÓNG ĐÀ 1X2 MẮC 200
- MÓNG BĂNG XÂY ĐÀ CHẾ VXM MẮC 75
- CỐT THÉP Ø <10. DUNG THÉP CI, Ra = 2100KG/CM²
- CỐT THÉP Ø >10. DUNG THÉP CI, Ra = 2700KG/CM²
- VỚI THÉP ĐAM THỜ NƠI TRÊN Ở GIỮA NHHP.
- THỜ DƯỚI NƠI VẾ GỒI, ĐOẠN NƠI >= 15Ø THÉP NƠI

NHÀ SỞ HỮU TỰ NHẬN

CHỮ HỌ	ĐỊA ĐIỂM XÂY DỰNG
	SỐ THỨA 398
	· TÒ BÀN ĐỒ 1/5
	· THỜI 9
	· XÃ ĐẮK RỪNG
	· HUYỆN KON BAY
	· TỈNH KON TUM

NGUYỄN VĂN THANH QUANG

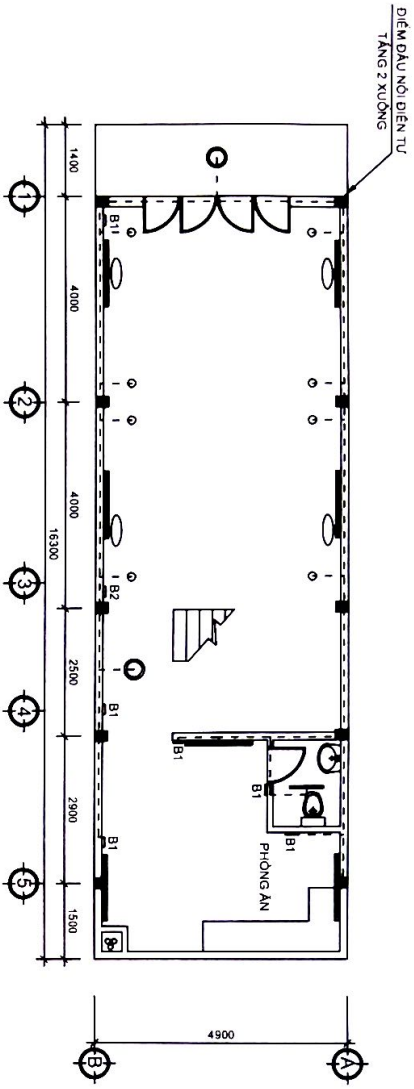

MẶT BẰNG CẤP ĐIỆN TẦNG 1 (TL 1:100)

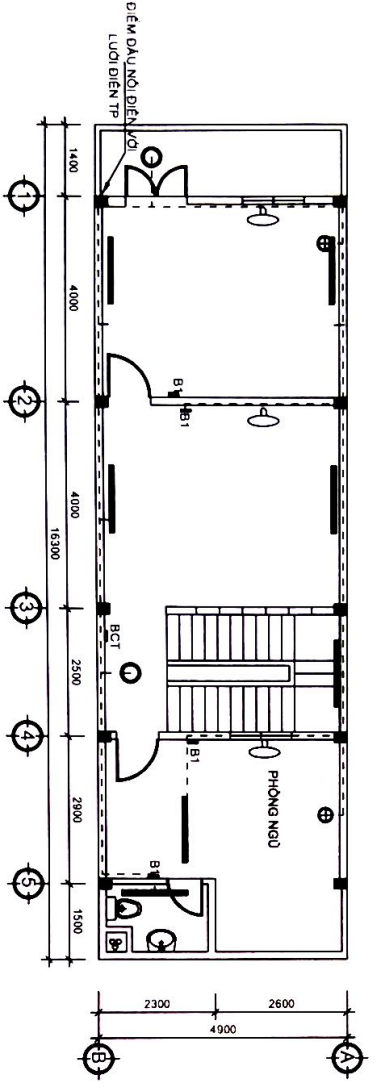

MẶT BẰNG CẤP ĐIỆN TẦNG 2 (TL 1:100)

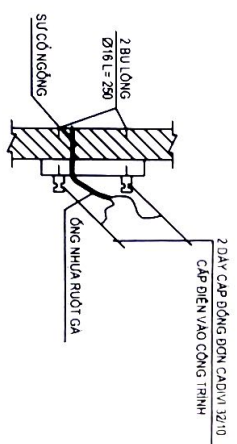

CHI TIẾT XÁ 2 SỰ ĐÓN DÂY ĐIỆN TỬ CỘT

- ĐEN TỰP ĐƠN 1.2M
- ĐEN TỰP ĐƠN 0.6 M
- ĐEN TRANG TRÌ
- ĐEN NGỦ
- ĐÂY ĐIỆN LOẠI TỐT
- QUẠT TREO TƯỜNG
- BẢNG ĐIỆN
- ĐEN MẶT CAO
- ĐEN CHỤM
- ĐEN THỜ

NHÀ SỞ HỮU TỰ NHẬN	
CHỦ HỒ	ĐỊA ĐIỂM XÂY DỰNG
	SỐ THỨA 388 TỔ BÀN ĐỒ 76 THƯỜNG XÃ ĐÀM RỪNG HUYỆN KON RÁY TỈNH KON TUM
NGUYỄN THÀNH QUANG	

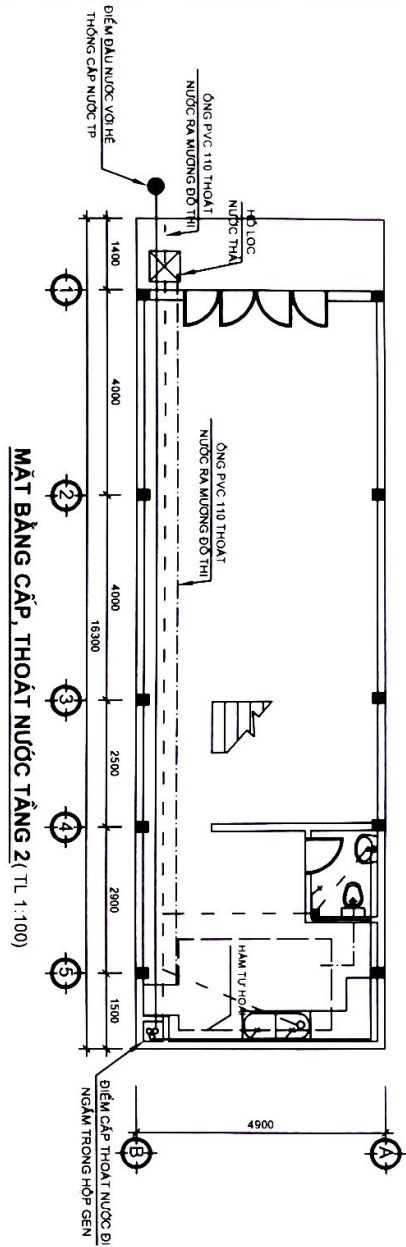

MẶT BẰNG CẤP, THOÁT NƯỚC TẦNG 2 (TL 1:100)

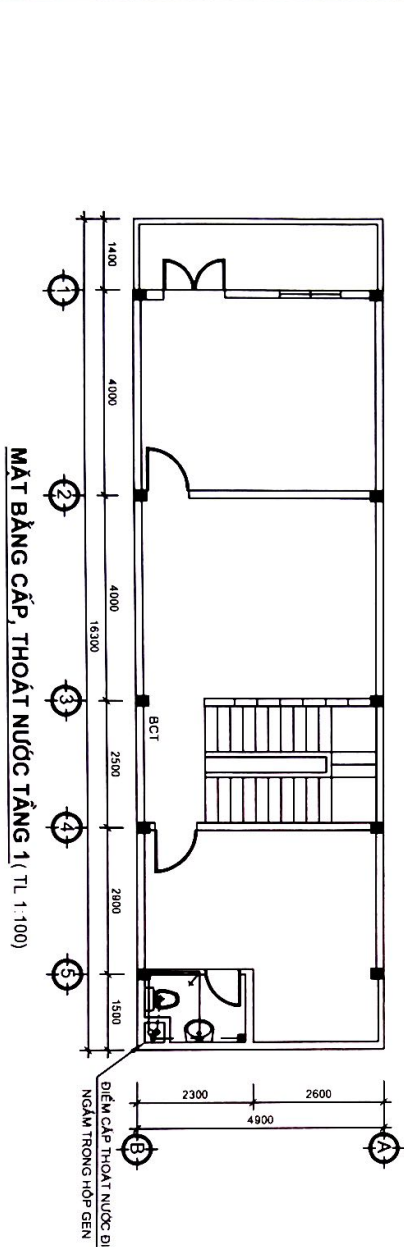

MẶT BẰNG CẤP, THOÁT NƯỚC TẦNG 1 (TL 1:100)

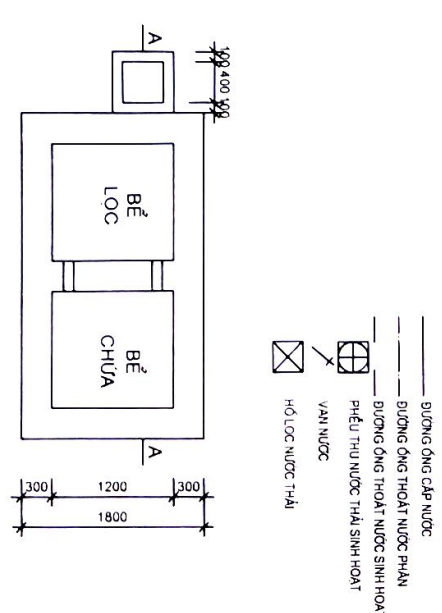

MẶT CẮT A-A (TL 1:50)

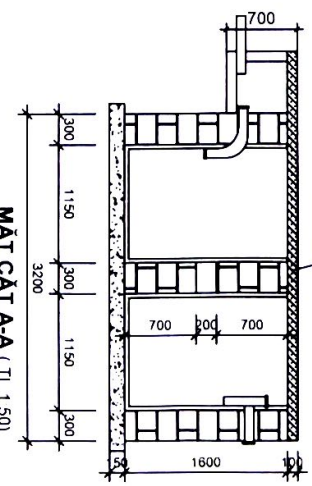

HẦM TỰ HOẠT (TL 1:50)

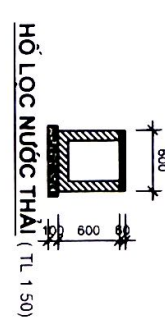

HỒ LỌC NƯỚC THẢI (TL 1:50)

NHÀ SỞ HỮU TỰ NHẬN	
CHỦ HỒ	ĐỊA ĐIỂM XÂY DỰNG
	SỐ THỬA 368 TỔ BÀN ĐỒ 16 THƯỜNG XÃ ĐẮK RỪNG HUYỆN KON PẮY TỈNH KON TUM
NGUYỄN THÀNH QUANG	

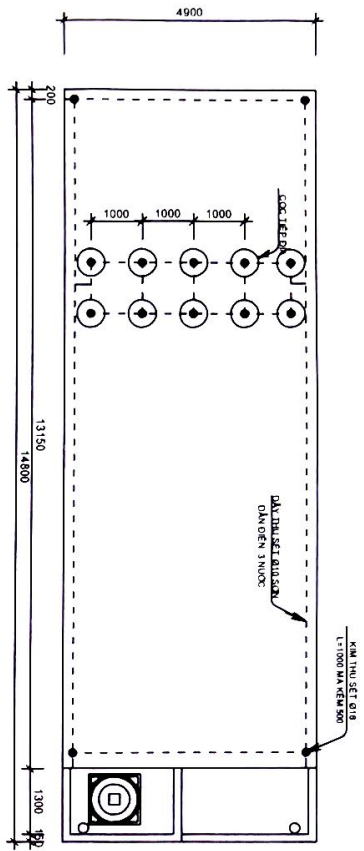

MẶT BẰNG HỆ THỐNG CHỒNG SÉT (TL 1:100)

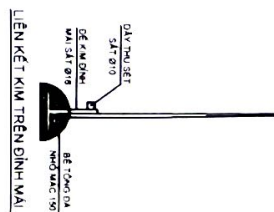
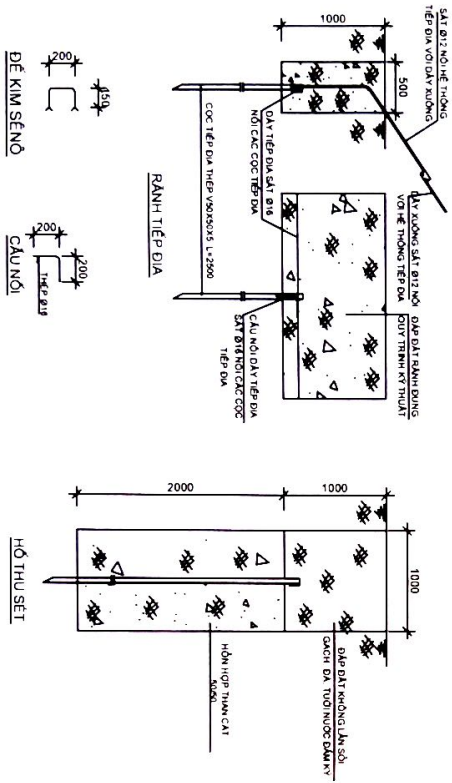

GHI CHÚ

- KIM THU SÉT DÂY NƠI TIẾP ĐĨA DÂY TIẾP ĐĨA CỐC TIẾP ĐĨA SƠN DẪN ĐIỆN 3 NƯỚC
- DÂY DẪN XƯƠNG SƠN DẪN ĐIỆN 3 NƯỚC
- CHỈ ĐƯỢC LẮP KIM THU SÉT KHI HỆ THỐNG TIẾP ĐĨA ĐÃ THÌ CÔNG XONG
- THÌ CÔNG XONG BỎ PHẦN TIẾP ĐĨA PHẢI TIẾN HÀNH NGHIỆM THỬ ĐIỆN TRỞ R $r_{đm} < 200$
- HỆ THỐNG CHỒNG SÉT PHẢI ĐƯỢC KIỂM TRA BẢO DƯỠNG ĐỊNH KỲ / HANG NĂM TRƯỚC VUA VUA

NHÀ SỞ HỮU TỰ NHẬN	
CHỦ NHỎ	ĐỊA ĐIỂM XÂY DỰNG
	SỐ THỬA 339
	TỔ BÀN ĐO 16
	THÔN 9
	XÃ ĐẮK RỪNG
	HUYỆN KON RÁY
	TỈNH KON TUM
NGUYỄN THÀNH QUÂN	